

新型コロナウイルス対策商品 購入申し込み FAX 送信シート

— 東武トップツアーズ甲府支店 特約店 —

必要事項をご記入の上、下記の番号にFAX送信してください



株式会社 **コエィ・エージェンシー**

FAX: 027-325-9564

ふりがな			
お名前			
御社名・御店舗名			
御担当部署 (任意)		役職 (任意)	
ご住所			
電話番号 (連絡先)	— —		
繋がりやすい時間帯 (任意)	<input type="checkbox"/> 午前(9時~12時) <input type="checkbox"/> 午後(13時~16時) <input type="checkbox"/> 夕方(16時~18時)		
FAX 番号 (連絡先)	— —		
メールアドレス (連絡先)			
ご希望の商品	数量		
簡易フェイスシールド10枚/1袋		飛沫防止フィルム 10枚セット	
感染予防シールTYPE-A 円型 300Φ		飛沫防止フィルム 20枚セット	
感染予防シールTYPE-A 円型 250Φ		飛沫防止フィルム 30枚セット	
感染予防シールTYPE-B 角型 W450×H200		飛沫防止アクリルパネルA 一式 (W600×H500mm)	
感染予防シールTYPE-B 角型 W350×H150		飛沫防止アクリルパネルB 10個セット (W330×H420mm)	
「水」止まるんです。ハイ!(止水板) 横幅90cm		Air Water System エアリス ブラック	
「水」止まるんです。ハイ!(止水板) 横幅120cm		Air Water System エアリス グレー	
「水」止まるんです。ハイ!(止水板) 横幅150cm		Air Water System エアリス ホワイト	
「水」止まるんです。ハイ!(止水板) 横幅180cm		空気清浄除菌脱臭装置 FDS-GONα	
飛沫ブロッカー(自立式)一式		空気清浄除菌脱臭装置 FDS-ZERO	
備考 (お問い合わせ) ※お届け希望先が上記住所ではない場合は、お届け希望先の住所等をご記入ください。			

※在庫等を確認後、合計金額とお振込み先をご連絡いたします。お振込み確認後、商品を発送いたします。
 ※状況により納品が遅くなる場合がございます。時間の掛かる場合は、電話・メールにてご連絡いたします。

— 東武トップツアーズ甲府支店 特約店 —

ホームページからもご注文いただけます。詳しくは、お問い合わせください。



URL form.koei-agency.com 担当: 吉田・宮田

〒370-0845 群馬県高崎市新後閑町 4-2

TEL: 027-323-7417 FAX: 027-325-9564



日本国内製造 ウイルス対策商品

簡易フェイスシールド

マスクだけでは不十分!
顔全体を保護できる
フェイスシールドです!!

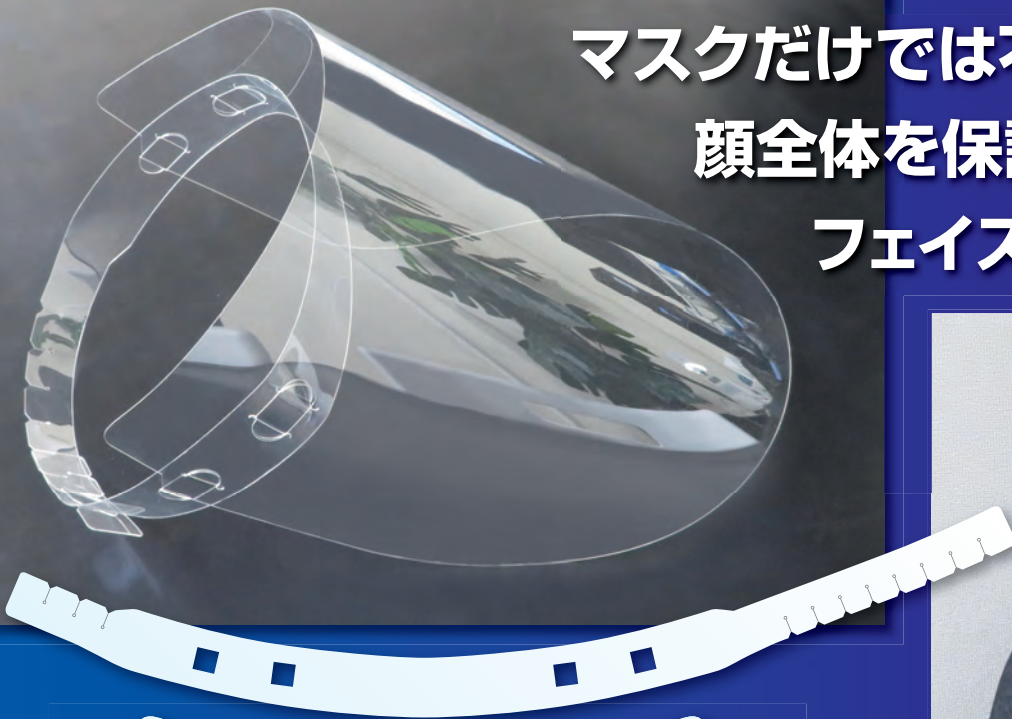
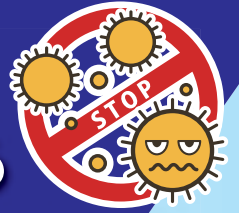

安心 & 快適 & 便利

- 顔全体を保護し、曇りにくい設計です。
- 飛沫による目の粘膜からのウイルス侵入も防げます。
- 0.3mm厚の高品質 PET 素材だから傷がつきにくく、視界もクリアです。アルコールで拭いても大丈夫です。
- 再生 PET では無いので、抜群の透明度です。
- 薄くて軽いので保管にスペースをとりません。
- 後頭部のベルトでサイズの調整が可能です。

ご注文後のキャンセルは受け付けておりません。
ご了承ください。

発注単位 **1袋 10枚入り**

単価 **350円** 1袋: 3,500円
※税抜き価格・送料別

発送料 10~100枚 1500円 100枚を超える場合や遠方の場合は金額は変わります。ご了承ください。

— 東武トップツアーズ甲府支店 特約店 —

ホームページからもご注文いただけます。詳しくは、お問い合わせください。

 株式会社 **コエイ・エージェンシー**

URL form.koei-agency.com 担当: 吉田・宮田

〒370-0845 群馬県高崎市新後閑町 4-2

TEL: 027-323-7417 FAX: 027-325-9564



感染症
対策商品

感染予防シール

コロナ感染防止対策として



スーパーやドラッグストアなどレジ等で並ぶ際の目安に!!

受付や待合など、**密集回避対策**として効果を発揮します。

TYPE-A 円型

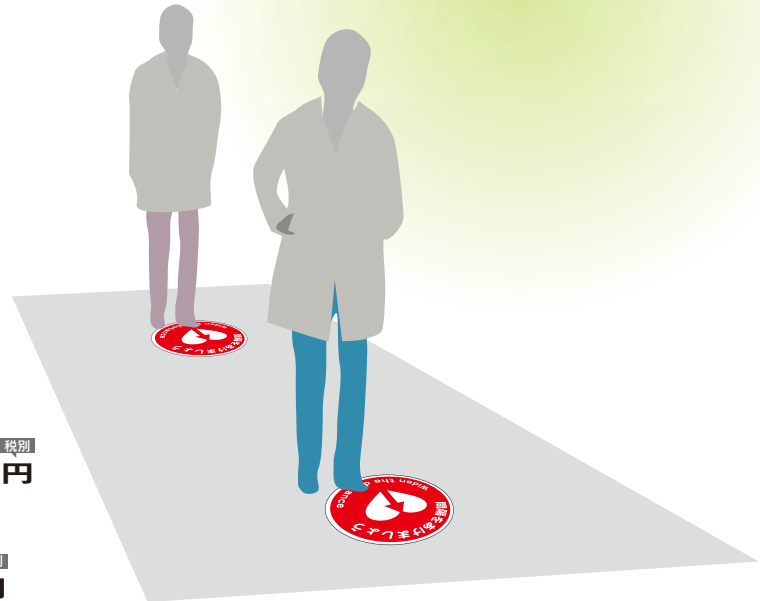

■円型300Φ

1枚 **1,500**円 送料・税別 **10枚セット** お得! **12,000**円 税別
送料無料

■円型250Φ

1枚 **1,200**円 送料・税別 **10枚セット** お得! **9,000**円 税別
送料無料

貼るだけラクラク施工!!

ラミネート加工により耐擦性に優れ、再剥離タイプなので撤去時にのり残りがありません。

TYPE-B 角型



設置場所に合わせ、サイズ・デザインは
**変更可能です。勿論、社名やロゴなど
名入れも可能です!** お気軽にご相談ください。

■角型W450×H200

1枚 **1,400**円 送料・税別 **10枚セット** お得! **11,000**円 税別
送料無料

■角型W350×H150

1枚 **1,200**円 送料・税別 **10枚セット** お得! **9,000**円 税別
送料無料



※イメージ

※大量にご購入される際は特別単価をお見積りいたしますので、お気軽にご相談ください。

— 東武トップツアーズ甲府支店 特約店 —

ホームページからもご注文いただけます。詳しくは、お問い合わせください。

KOEI 株式会社 **コエイ・エージェンシー**

URL form.koei-agency.com 担当：吉田・宮田

〒370-0845 群馬県高崎市新後閑町 4-2

TEL: 027-323-7417 FAX: 027-325-9564



「大雨で浸水したことがある…」
「次の台風までに対策したい…」

そんな時は**止水板**で **浸水対策!!**



事前工事の必要なし



女性でもラクラク取付



取付時間 約 10 秒



店舗入り口や玄関窓口からの**浸水対策**をお考えなら、
ぜひ**止水板**をご利用ください！

急な集中豪雨でもすぐに対応可能

「水」止まるんです。
ハイ!

サイズ：横幅**180cm**対応
¥151,580 (税込・送料別)

サイズ：横幅**150cm**対応
¥131,780 (税込・送料別)

サイズ：横幅**120cm**対応
¥97,680 (税込・送料別)

サイズ：横幅**90cm**対応
¥86,680 (税込・送料別)

ウエイト無しでも水位 5 ~ 7cm まで対応可能です



ウエイトを使用すると水位 15cm まで対応可能です



ウエイト&テンションバーの使用で
水位 25cm まで対応可能です



— 東武トップツアーズ甲府支店 特約店 —

ホームページからもご注文いただけます。詳しくは、お問い合わせください。

 株式会社 **コエイ・エージェンシー**

URL form.koei-agency.com 担当：吉田・宮田

〒370-0845 群馬県高崎市新後閑町 4-2

TEL : 027-323-7417 FAX : 027-325-9564



ひまっ 飛沫ブロッカー

店頭、カウンター等の
感染対策に!!

POP、メッセージなどを設置可能

※お客様にご用意いただき、★部分のクリップに挟んで掲示

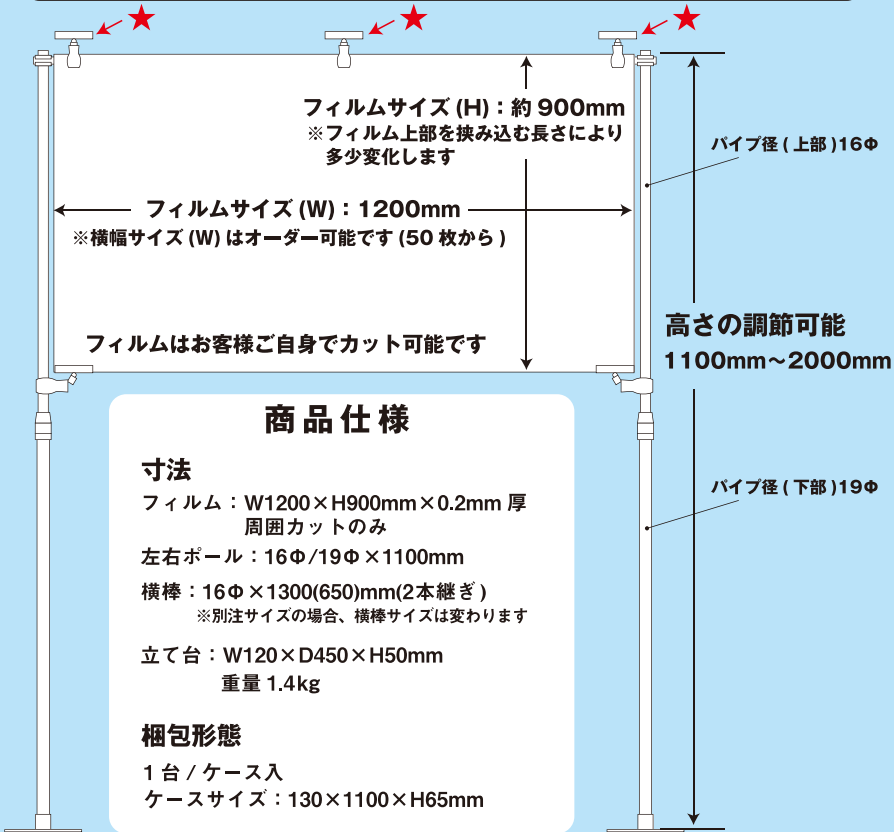
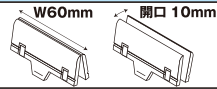

商品仕様

寸法

フィルム : W1200×H900mm×0.2mm 厚
周囲カットのみ

左右ポール : 16φ/19φ×1100mm

横棒 : 16φ×1300(650)mm(2本継ぎ)
※別注サイズの場合、横棒サイズは変わります

立て台 : W120×D450×H500mm
重量 1.4kg

梱包形態

1台 / ケース入
ケースサイズ : 130×1100×H65mm

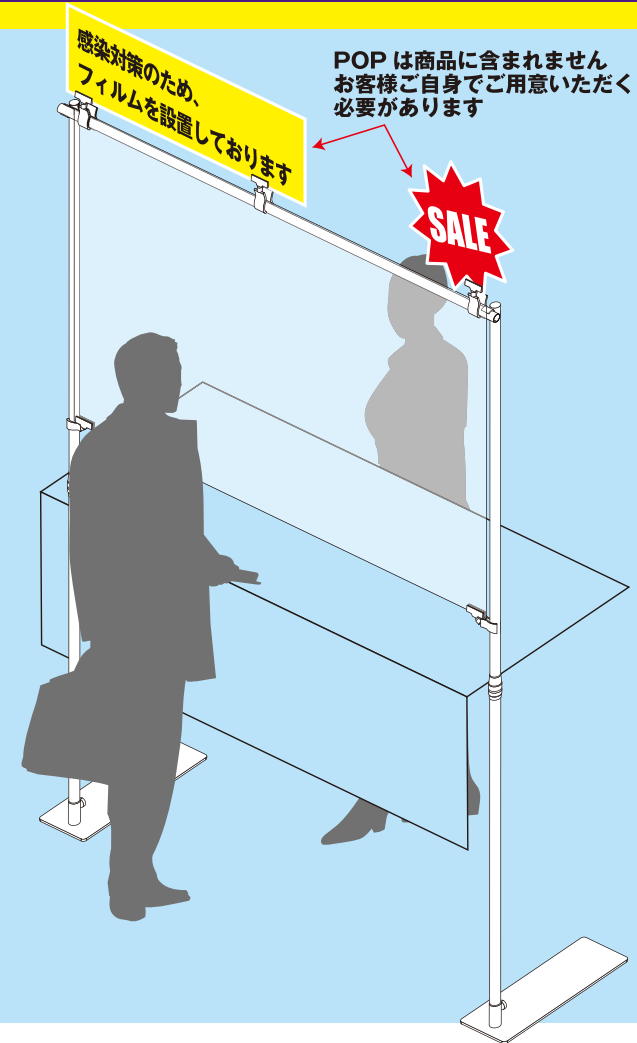

飛沫感染ブロッカー

価格 : 20,000円 (送料込み、税別)

納期 : 受注後2週間~ (受注生産のため状況によります)
商品の材質 : ポールスチール1100mm~2000mm
左右スチールポール2本継ぎ、フィルム軟質ビニール透明

— 東武トップツアーズ甲府支店 特約店 —

ホームページからもご注文いただけます。詳しくは、お問い合わせください。

株式会社 コーエイ・エージェンシー

URL form.koei-agency.com 担当 : 吉田・宮田

〒370-0845 群馬県高崎市新後閑町 4-2

TEL : 027-323-7417 FAX : 027-325-9564





ウィルス
シャットアウト



カスタム
サイズ
対応可!!
(W1100mm 以内)

飛沫防止フィルム

スーパー、コンビニなどで大活躍。ハトメ付きで取り付けも簡単。

ご注文は **10枚** からお受けします

10枚 **11,000円**

20枚 **20,800円**

30枚 **29,100円**

※税別、送料 1カ所につき ¥1,500



サイズイメージ

1100mm



ハトメ加工で
取付も簡単♪

1200mm

素材：ポリエチレンテレフタレート

— 東武トップツアーズ甲府支店 特約店 —

ホームページからもご注文いただけます。詳しくは、お問い合わせください。

KOEI 株式会社 **コエイ・エージェンシー**

URL form.koei-agency.com 担当：吉田・宮田

〒370-0845 群馬県高崎市新後閑町 4-2

TEL：027-323-7417 FAX：027-325-9564



ウィルス
シャットアウト



ひびびび



5個～
カスタム
サイズ
制作可能!!

飛沫防止

アクリルパネル

6,600円

(送料込み、税別)

病院、オフィス、受付などで大活躍。
スタンド底に滑り止めゴム付きで
安定性も抜群。

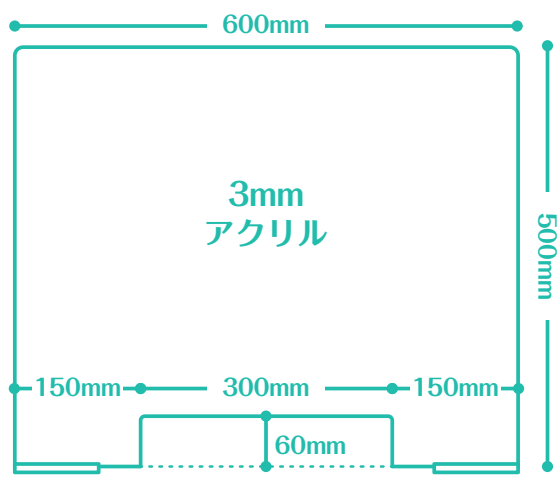

滑り止め付
で安心

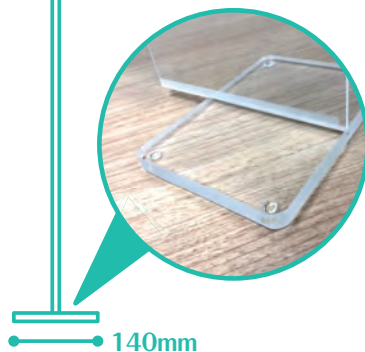

アクリルなので高級感があります

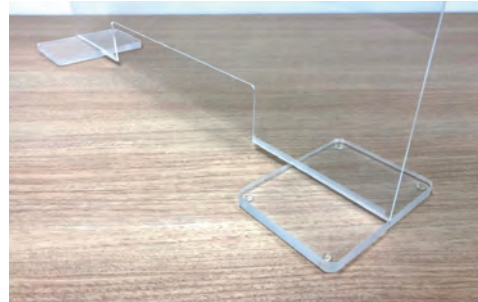

※アルコールを使用して汚れをふき取る場合、ひびが入ることがございますので、ご注意ください。

— 東武トップツアーズ甲府支店 特約店 —

ホームページからもご注文いただけます。詳しくは、お問い合わせください。

KOEI 株式会社 **コエイ・エージェンシー**

URL form.koei-agency.com 担当：吉田・宮田

〒370-0845 群馬県高崎市新後閑町 4-2

TEL : 027-323-7417 FAX : 027-325-9564



ラーメンは
守るちょ!

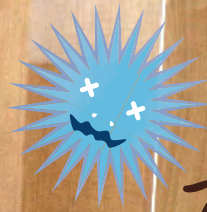
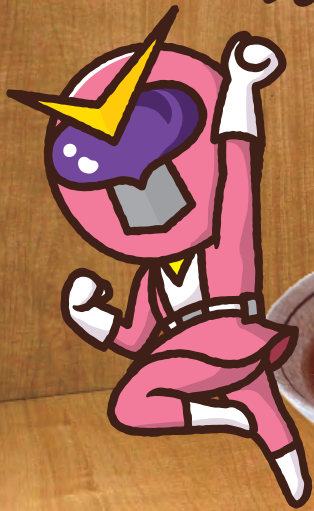

ひびびび

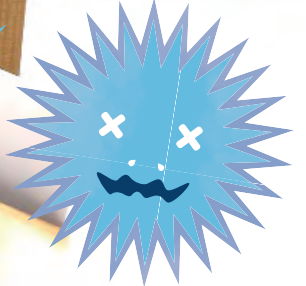

飲食店限定!

飛沫防止 アクリルパネル



10個セット

34,500円

(送料込み、税別)

お隣同士の距離が近いお店でも
圧迫感のないクリアタイプの仕切り板で
飛沫拡散の軽減に活躍!

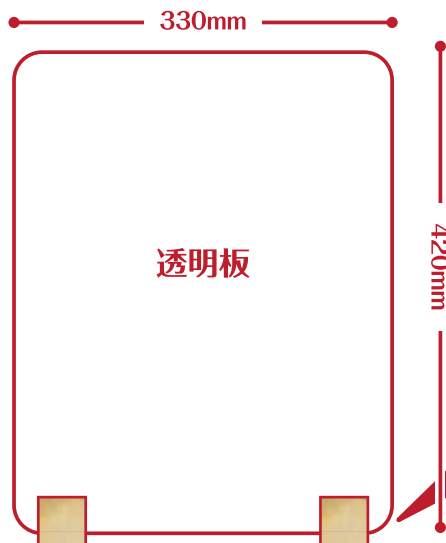

木の足に
差し込んで使用



飲食店での使用時イメージ

※アルコールを使用して汚れをふき取る場合、ひびが入ることがございますので、ご注意ください。

— 東武トップツアーズ甲府支店 特約店 —

ホームページからもご注文いただけます。詳しくは、お問い合わせください。

KOEI 株式会社 **コエーエージェンシー**

URL form.koei-agency.com

担当: 吉田・宮田

〒370-0845 群馬県高崎市新後閑町 4-2

TEL: 027-323-7417 FAX: 027-325-9564



空気から水という資源を生み出す新発想、エアリス誕生。

AIRLITH

Air Water System



398,000円 送料・税別

エアリスの誕生で、私たちの未来が変わる。

◆空気から飲料水を生成

「エアリス」はどんな環境でも、空気から安定して「安全」「美味しい」飲料水を生成できます。

◆冷水・熱湯・常温水

「エアリス」は冷水・熱湯だけでなく、常温でもご利用いただけます。

◆エコモード

消費電力を抑える目的のECOモード、大量に水を作ることを目的とした通常モードの2種類のモードを搭載。

◆チャイルドロック機能

熱湯をご使用後誤作動を防止するために約5秒程度で自動的にロックされ事故を防ぎます。お様のいるご家庭でも、安心してご利用いただけます。

◆自動循環機能

「エアリス」は定期的に水を循環させ、滞留させないことにより、いつでも新鮮で安全な水をお飲みいただけます。

◆空気清浄機能

PM2.5などにも対応する、高性能なHEPAフィルターを搭載しており、安心してご利用いただけるだけでなく、室内の空気を常にきれいに保ちます。

◆自己診断機能

不慮の水漏れや異常などを感知して、お知らせ・必要に応じて自動停止するプログラムを実装しています。

◆フィルター交換サイン

「エアリス」は水の利用量に応じて各種フィルターの交換時期をお知らせします。

◆USB給電ポート

本体の上部に複数のUSB給電ポートを実装しています。非常時にスマートフォンやその他の機器でご利用いただけます。

◆セーフティーBOX

災害対策などを意識し、本体上部に大きな収納スペースを搭載しており、荷物を収納しておくことが可能です。

安心で美味しい水

花粉やPM2.5にも対応している高性能のHEPAフィルターで、空気中の埃や塵などをブロックして、空気を浄化します。

その綺麗な空気を使用して水を生成しています。

さらに、三層のろ過装置、電気分解殺菌装置などを通過し、安全安心な水を作り上げます。

出来た水を、定期的に循環させることにより、水の劣化を防ぎ、常に安全で美味しい水を維持します。

■浄水性能の確認

家庭用浄水器の性能試験のJIS規格（『家庭用浄水器試験方法 JIS S 3201』）に従い性能の確認を行い、全ての基準をクリアしているのは無論、その浄水した水質の検査もフィルター製造会社の実施の上、51項目の水質検査にも全ての項目をクリア致しました。

項目	JIS基準値	除去率
総トリハロメタン	80%以上	85%以上
クロロホルム	80%以上	85%以上
ブロモジクロロメタン	80%以上	85%以上
ジブロモクロロメタン	80%以上	85%以上
ブロモホルム	80%以上	85%以上
テトラクロロエチレン	80%以上	85%以上
トルクロロエチレン	80%以上	85%以上
カビ臭	80%以上	85%以上
溶解性鉛	80%以上	85%以上
有利残留塩素	80%以上	85%以上
濁り	50%以下	40%以下

— 東武トップツアーズ甲府支店 特約店 —

ホームページからもご注文いただけます。詳しくは、お問い合わせください。

KOEI 株式会社 **コエイ・エージェンシー**

URL form.koei-agency.com

担当：吉田・宮田

〒370-0845 群馬県高崎市新後閑町 4-2

TEL：027-323-7417 FAX：027-325-9564



多数の医療機関で採用されています！

FDS-GON α

空気清浄除菌脱臭装置

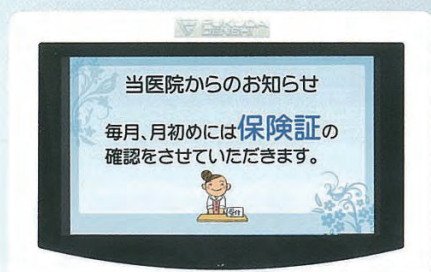

ダブル除菌システム
HEPAフィルタ+紫外線

ハイブリッドUVミラー
紫外線量分布を最適化
(特許取得)

常温触媒
常にフィルタ内を脱臭

安心空間創造のためのしくみ

1 除菌

ダブル除菌システムで強力除菌を実現。
HEPAフィルタの2次汚染にも配慮しています。

2 脱臭

常温触媒フィルタにより常に
フィルタ内において成分を分解します。

3 ボディ

コンパクトなのでスペースを
有効活用できます。

4 表示器(オプション)

α ビジョンで病院インフォメーション
をお伝えできます。

メーカー推奨エリア 約50 m^2 (30畳) まで

定価 75 万円 (税別)

配送・設置費込み

※特殊な工事等は除く

ご注文・お問い合わせの際に別途見積いたします

— 東武トップツアーズ甲府支店 特約店 —

ホームページからもご注文いただけます。詳しくは、お問い合わせください。

KOEI 株式会社 コーエーエージェンシー

URL form.koei-agency.com 担当：吉田・宮田

〒370-0845 群馬県高崎市新後閑町 4-2

TEL: 027-323-7417 FAX: 027-325-9564



多数の医療機関で採用されています!

FDS-ZERO

空気清浄除菌脱臭装置

感染リスクZEROをめざして

ワンランク上のプレミアム空気清浄除菌脱臭装置
優れた除菌・脱臭・集塵機能で、
清潔空間を演出します

ハイブリッド
脱臭

抗菌
HEPA
フィルタ

ハイパワー
紫外線除菌

静粛
大風量

感染リスクゼロを目指したフクダ電子FDSシリーズの
フラッグシップモデルです。

新開発ハイブリッド脱臭システム+抗菌HEPA
フィルター+静粛大風量ファンにより、多様化する
現場においても対応可能にしました。

メーカー推奨エリア 約100㎡ (60畳) まで

定価 120 万円 (税別)

配送・設置費込み

※特殊な工事等は除く

ご注文・お問い合わせの際に別途お見積いたします

— 東武トップツアーズ甲府支店 特約店 —

ホームページからもご注文いただけます。詳しくは、お問い合わせください。

KOEI 株式会社 **コエイ・エージェンシー**

URL form.koei-agency.com 担当：吉田・宮田

〒370-0845 群馬県高崎市新後閑町 4-2

TEL: 027-323-7417 FAX: 027-325-9564

